

Fig.1

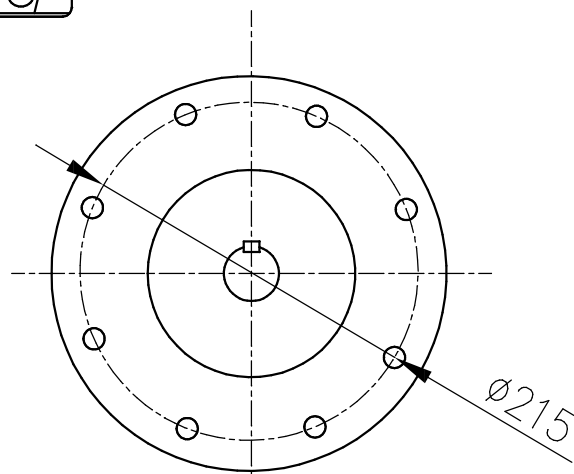
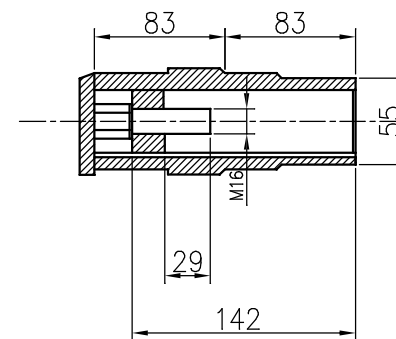
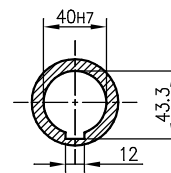
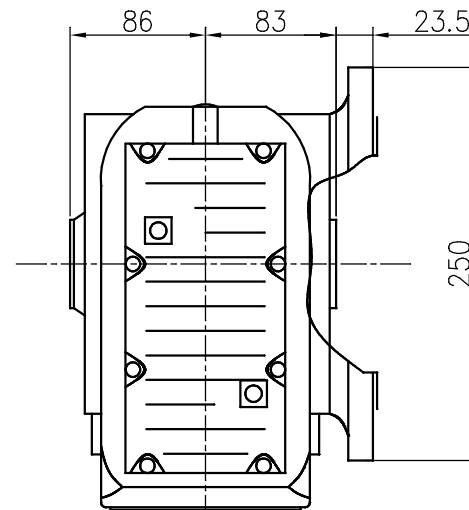

Fig.2



传动速比
输出扭矩
安全系数
输入功率
电机机座号

设计	校对	审核	工艺	更改文件号	签字	日期	标准化	审定	日期	图样标记	数量	重量	比例		
										S	A	B	1		1:1
										共 页		第 页			

K系列螺旋伞齿轮减速机

KAF57

NER GROUP CO., LIMITED

www.sogears.com

info@sogears.com